

ИНСТРУКЦИЯ ПО СБОРКЕ

"Детская кроватка-трансформер
"MerryHappy" (МэрриХэппи)"



Спасибо за покупку

Детской кроватки-трансформера, модели
"MerryHappy" (МэрриХэппи) 6 в 1!

Инструкция по эксплуатации:

Перед началом использования протереть чистой мягкой тканью элементы изделия.

При эксплуатации детской мебели не следует прилагать чрезмерные усилия для подвижных частей, их надлежащая работа обеспечивается путем своевременной регулировки креплений и соединений. При ослаблении узлов креплений и соединений их следует подтягивать.

Мебель должна использоваться в соответствии с ее функциональным назначением.

Внимание!

Избегайте применения твердых и абразивных приспособлений и веществ при чистке (губки с рабочим покрытием из пластикового или металлического материала и т.д.)

Мебель не должна находиться в прямом контакте с водой, или не должна быть помещена в помещение с высокой влажностью.

Во избежание изменения цвета не размещайте мебель под прямыми солнечными лучами. Не устанавливайте мебель в непосредственной близости от нагревательных элементов.

При эксплуатации мебели необходимо исключить попадание воды, или других жидкостей, на элементы мебели, соприкасающихся с полом.

Если вы оставляете ребёнка в детской кровати без присмотра, убедитесь в том, что ложе кровати установлено в безопасном положении. Все детали фурнитуры должны быть надежно закреплены.

Сведения о сертификации:

Детская кроватка-трансформер, модели "MerryHappy" (МэрриХэппи) 6 в 1 с маятником и без соответствует ГОСТ 19917-2014 «Мебель для сидения и лежания. Общие технические условия».

Информацию о сертификации можно найти на нашем сайте.

Рекомендуемые размеры матрасов:

Для круглой колыбели диаметр 72 см

Для овальной кроватки 72x126 см

Производитель:

ООО «Торговый дом «Седьмое Небо»,
Юр. адрес: 620137, г. Екатеринбург,
ул. Академическая 13, кв. 39
Телефон: 8 (343) 269-54-14
e-mail: info@svnsky.ru

Срок службы: 3 года

Гарантия:

12 месяцев со дня приобретения.

Больше информации:

На нашем сайте: svnsky.ru
Наша группа Вконтакте: vk.com/7sevensky7

Количество и вид фурнитуры могут быть изменены производителем без предварительного уведомления.

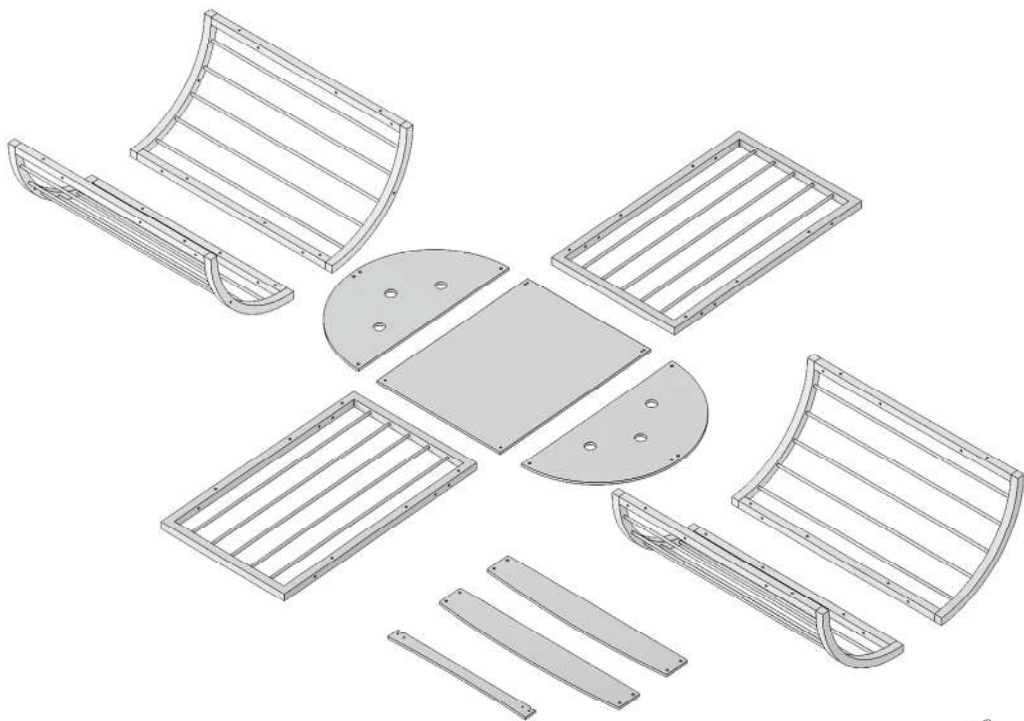

Важно!
Не затягивайте крепления до полной сборки кровати.



12 шт.



4 шт.

Колыбель

Овальная кровать

Пеленальный столик
и манеж

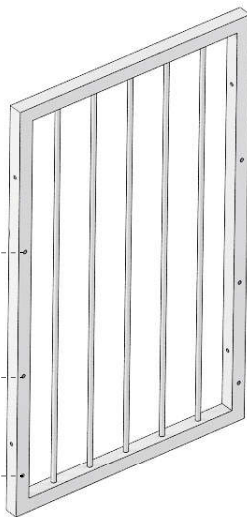

12 шт.



32 шт.



32 шт.



12 шт.



1 шт.

Сборка колыбельки и пеленального столика

A

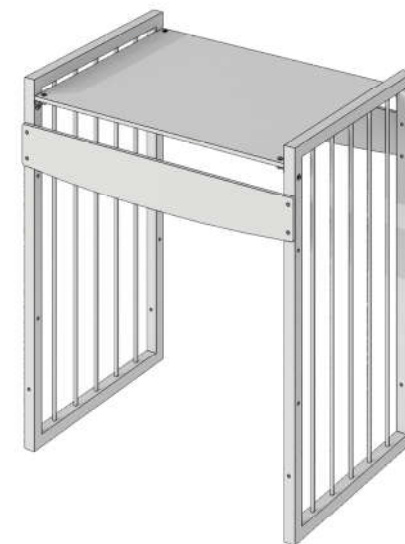

A1

Сборка полуокругов

40 мм



2 шт.

20 мм



4 шт.



6 шт.



4 шт.

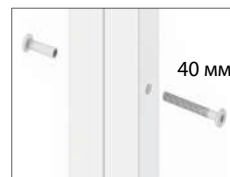
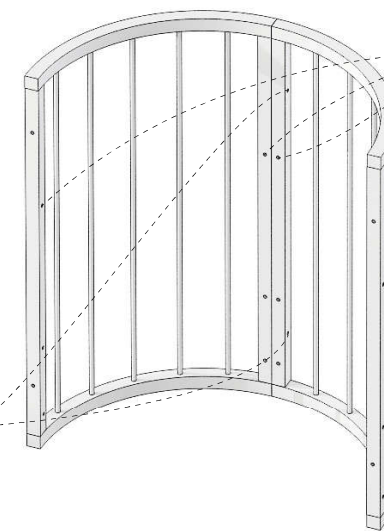

Внимание! Отверстия под колесики должны располагаться как на изображении ниже - максимально далеко друг от друга.

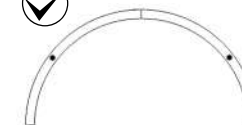
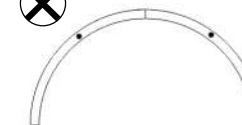
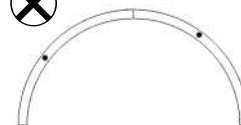

A2 Установка доньшек

20 мм



4 шт.



4 шт.

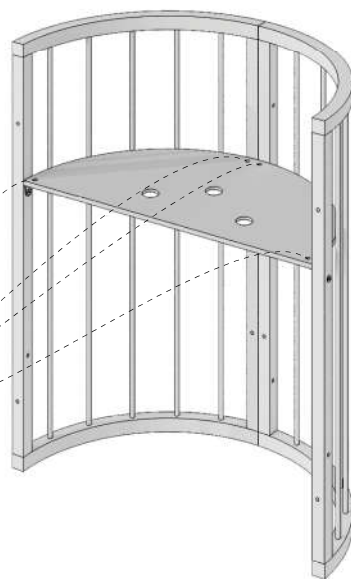
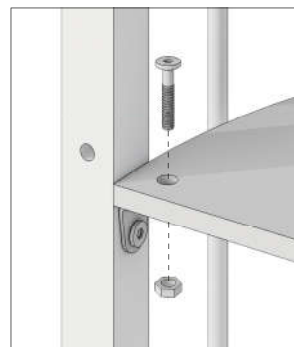

A3 Соединяем 2 половинки колыбели и устанавливаем колесики

40 мм



4 шт.



4 шт.



4 шт.

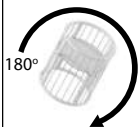
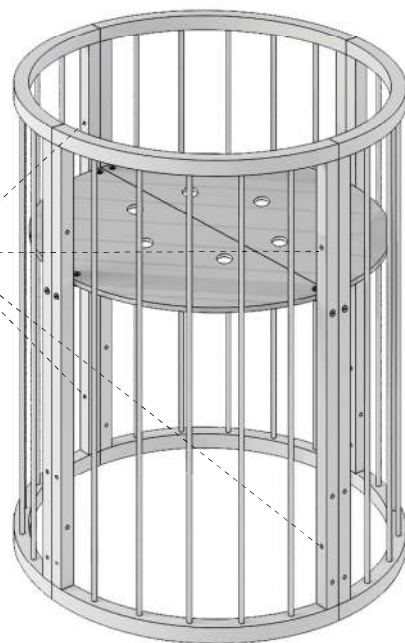

180°



A4 Сборка пеленального столика

20 мм



8 шт.



4 шт.



4 шт.



4 шт.

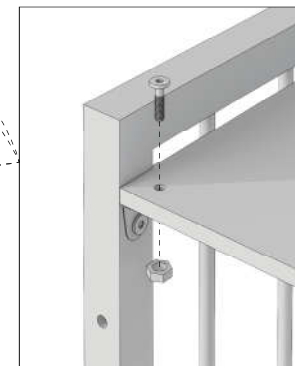
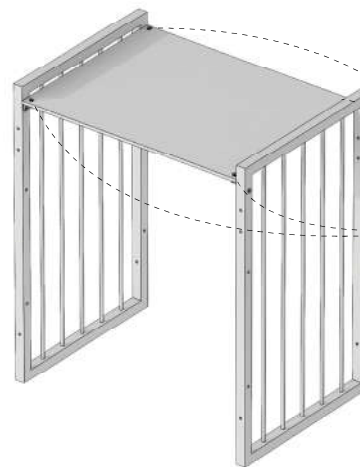
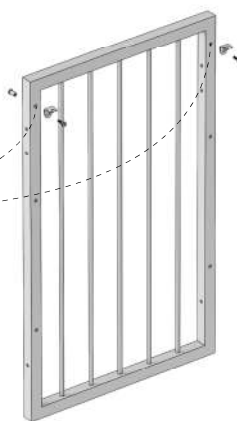

A5 Прикручиваем перемычки с двух сторон

20 мм



8 шт.



8 шт.

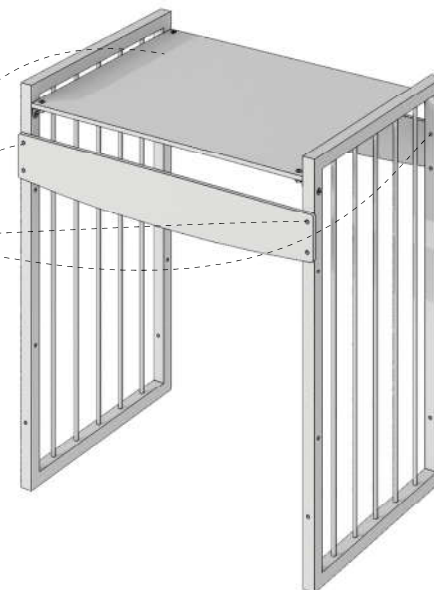

Овальная кроватка

В



В2 Установка доньшек

20 мм



12 шт.



12 шт.

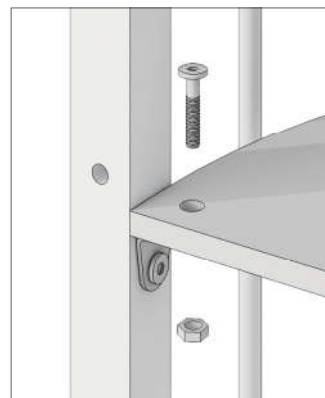

В1

40 мм



12 шт.



24 шт.

20 мм



12 шт.



12 шт.

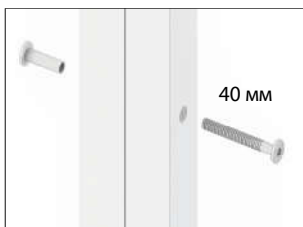

Стягиваем детали кровати



Устанавливаем уголки по периметру

Внимание! Отверстия под колесики должны располагаться как на изображении ниже - максимально далеко друг от друга.



В3

Прикручиваем колесики



4 шт.

180°



Кровать-диван

С



С1 Убираем с овальной кровати колесики, прямоугольное доньшко и решетку

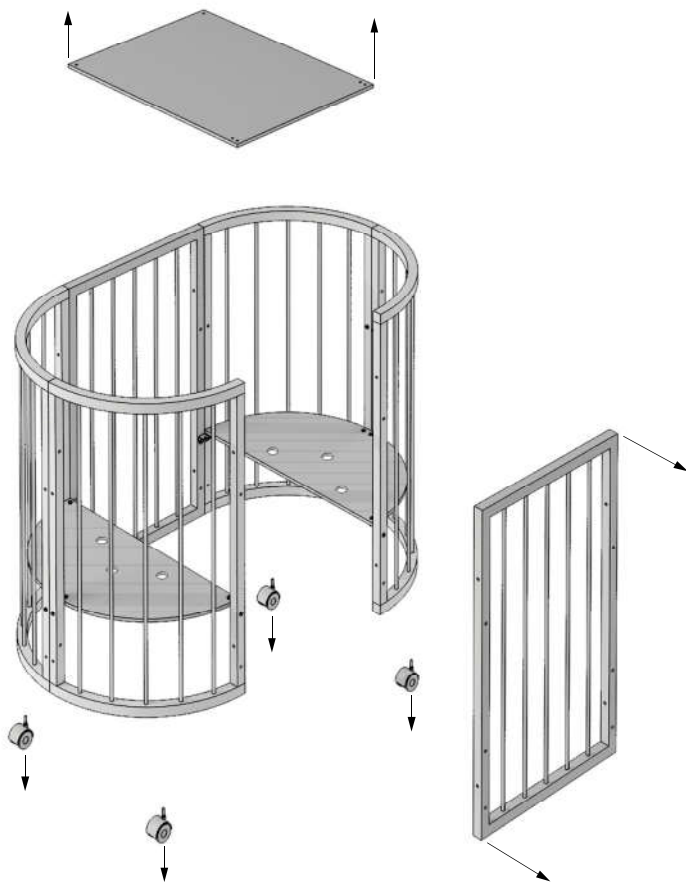

С2 Установка планки

20 мм

4 шт.

2 шт.

2 шт.

4 шт.

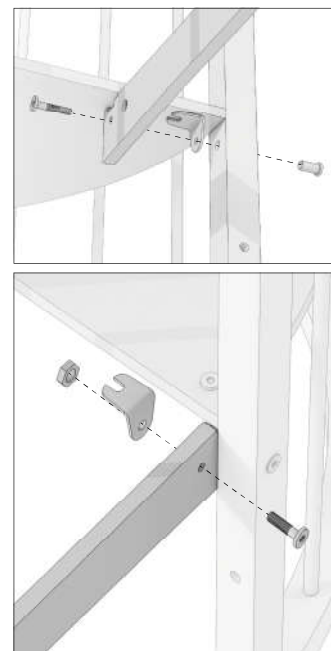

С3 Установка доньшка

20 мм

4 шт.

4 шт.

